

Grand Turismo glass

New Hospitality Experience.
Stile Italiano.



MARSS

Grand Turismo

Quello italiano è uno stile eclettico, ricco di tradizione e sperimentazione continue. Pittori e intellettuali da ogni parte d'Europa, durante gli anni del Grand Tour, hanno dedicato gran parte della propria vita per visitare le meraviglie italiane e raccontarle attraverso la propria arte. Fino ad arrivare agli anni Sessanta del Novecento, gli anni della Dolce Vita, quando l'Italia è diventata il sogno dei turisti di tutto il mondo grazie al racconto romantico, sensuale che mantiene costante il suo velo di mistero, dei registi e delle grandi Dive dell'epoca.

Proprio dallo spirito del soggiorno all'italiana nasce GranTurismo, la nuova serie per la gestione alberghiera di Marss, caratterizzata da una continua ricerca di innovazione, unita ad un'attenzione ai dettagli e al design costanti.

I prodotti della serie hanno caratteri identitari comuni che li rendono unici. Alla base una ricerca tecnologica che va dall'hardware alla centralizzazione di tutti i dispositivi tramite il software Mahosy, anche questo sviluppato da Marss e completamente Made in Italy. Un'altra peculiarità di questi prodotti è il loro essere considerati Plug&Play, pronti cioè ad essere messi in funzione, per la loro semplicità di installazione. Tutta la fase di programmazione è infatti progettata e guidata da Marss, dalla disposizione dell'apparato hardware, fino alla creazione di diversi scenari. Un ruolo importante viene affidato all'estetica dei prodotti, per garantire una Guest Experience ottimale e una gestione alberghiera snella e sostenibile.

glass

Prima arrivata nel mondo di **GranTurismo** è la Collezione **GLASS**, che racconta tutte le particolarità della serie. Glass è la linea di pannelli di comando dal design minimal **Touch**, in vetro temperato e retroilluminati, adatta a qualsiasi struttura ricettiva che ha l'intenzione di puntare su **eleganza** e **innovazione tecnologica**.

Glass è costituita da un supporto a parete disponibile in due colorazioni di serie, Bianco/Nero, che è possibile posizionare oltre lo spessore della parete, come un tradizionale switch elettrico, ma che può anche essere incassato per dare ulteriore risalto alla placca in vetro temperato.

Inoltre, la placca in vetro gode di un alto grado di personalizzazione: tra le tante cose è possibile inserire il logo della propria struttura, scegliere la tipologia e l'ordine delle icone, nonché il colore della retroilluminazione. Anche la colorazione del vetro è disponibile, su richiesta, in svariate nuance.

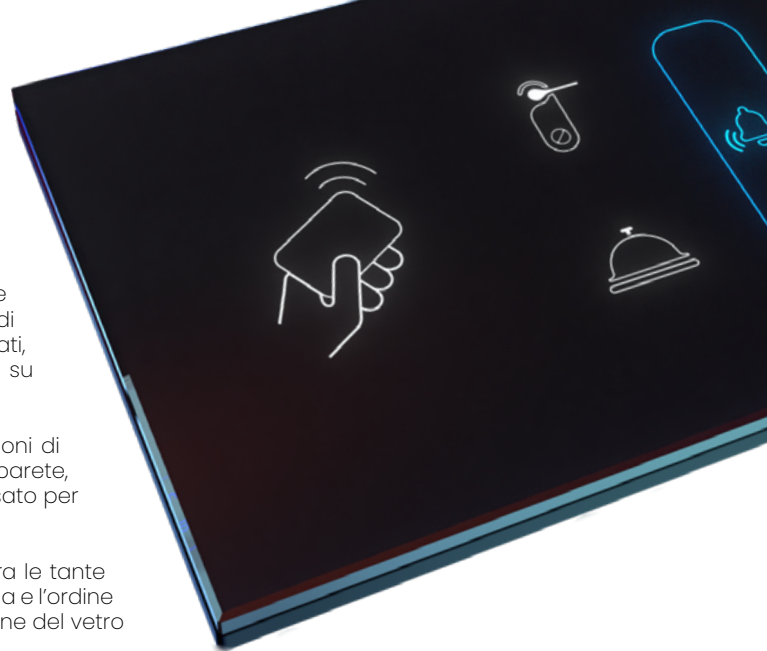

PERSONALIZZA I TUOI ACCESSORI CON IL NOSTRO ICON KIT



GranTurismo

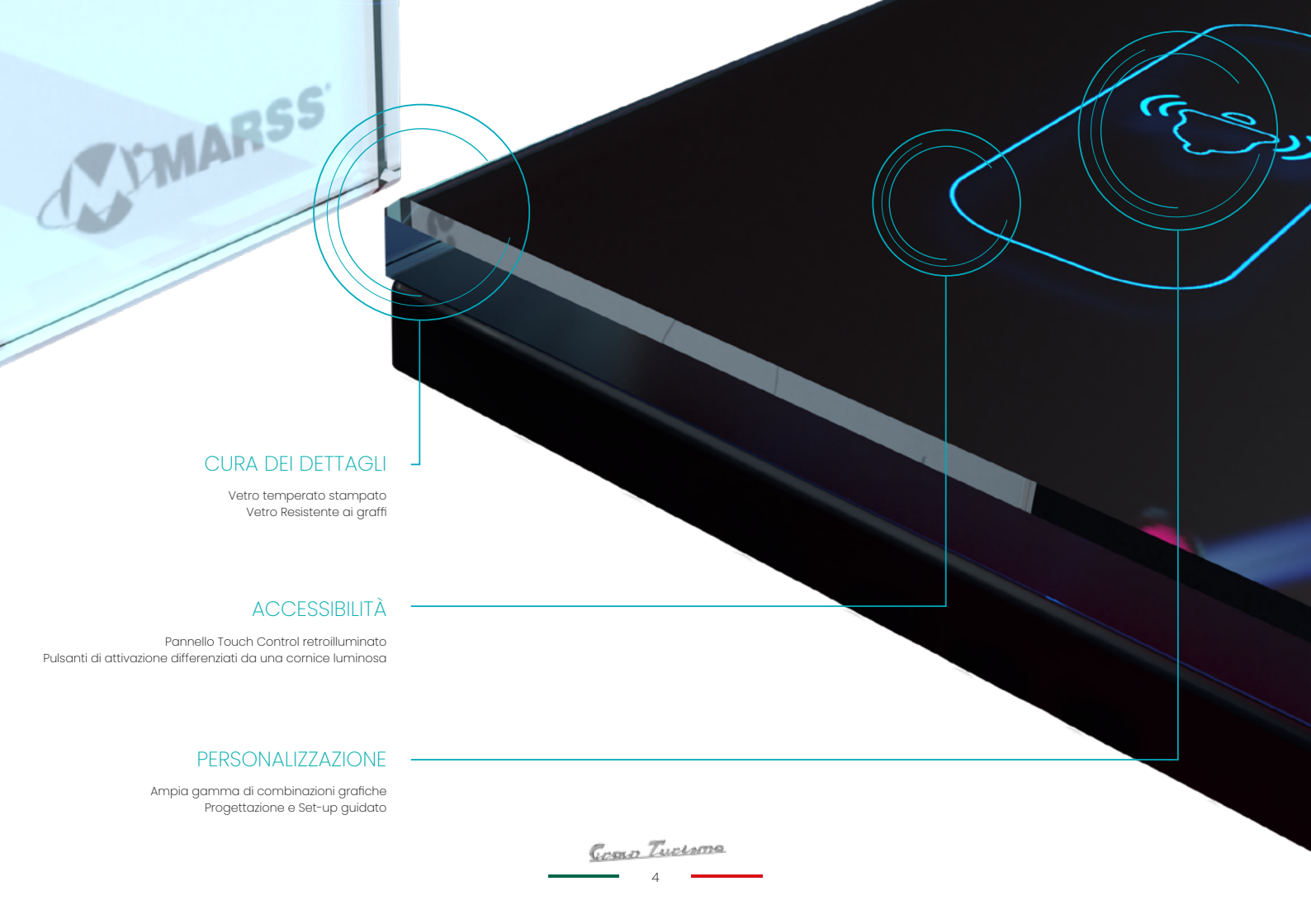

MARSS

CURA DEI DETTAGLI

Vetro temperato stampato
Vetro Resistente ai graffi

ACCESSIBILITÀ

Pannello Touch Control retroilluminato
Pulsanti di attivazione differenziati da una cornice luminosa

PERSONALIZZAZIONE

Ampia gamma di combinazioni grafiche
Progettazione e Set-up guidato

Cesca Tuciama

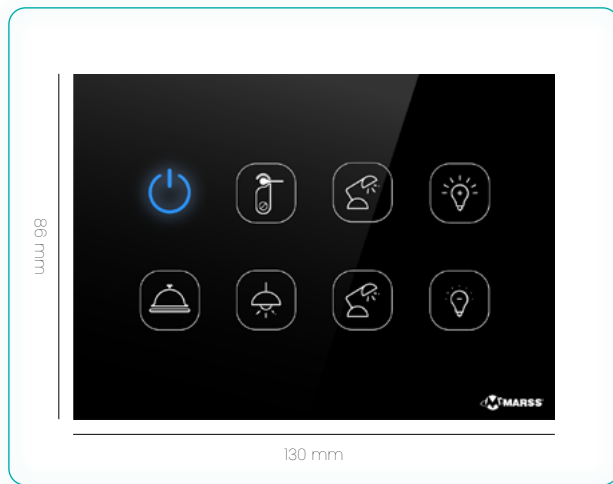

Cesca Tuciama

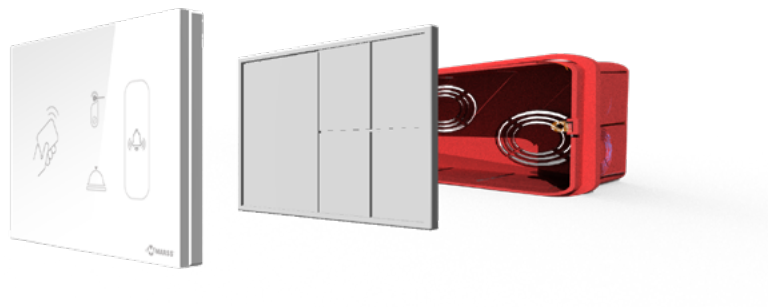

SEMPLICE. PRATICO. UNIVERSALE.

Il cuore elettronico dalle **dimensioni contenute** consente un'installazione pratica e veloce. Anche in questo Glass mostra la sua anima italiana. Infatti, le placche in vetro e i supporti di ancoraggio alla parete hanno le tradizionali dimensioni italiane, nonché europee, che consentono l'applicazione su scatole elettriche di **tipo 503**. Questo offre la possibilità anche alle **strutture ricettive** esistenti di rinnovare il proprio servizio agli ospiti, senza dover ricorrere a opere di ristrutturazione ingenti, invasive ed economicamente dispendiose.

Gessi Tusciano

CONTACT



Contact è il pannello esterno che permette l'accesso alla camera grazie al lettore RFID a bordo. Possiede anche delle icone illuminate che comunicano delle richieste in corso e l'ospite ha attivato il "non disturbare". Inoltre è dotato di un pulsante "campanello" per inviare un segnale di chiamata alla camera. Questo è differenziato dalle spie da un riquadro luminoso, per una user experience facilitata. Lo stesso è in grado di segnalare la presenza dell'ospite in camera e una richiesta di SOS con un cambio di colorazione dei Led retrostanti.



glass
Collection

CARD



Card è il pannello della serie che abilita al risparmio energetico le camere della struttura. La sua installazione è facoltativa, all'interno della camera, solitamente in corrispondenza dell'ingresso. È dotato di una tasca per l'inserimento di un badge che permette di gestire i dispositivi della camera. Estrae la tessera l'alimentazione dell'intera camera viene disattivata dopo alcuni secondi. La tessera può essere personalizzata su richiesta. Inoltre, il pannello ha due pulsanti che abilitano ad altrettante attivazioni differenti: Non disturbare e invio di richiesta allo Staff.

THERMO



Thermo è il modulo termostato di Glass che mantiene tutte le caratteristiche di eleganza e minimalismo della collezione. Abilita alla gestione della temperatura della camera attraverso una serie di pulsanti touch che permettono la funzione ON/Off, impostare la temperatura desiderata, la selezione tra tre diverse velocità di emissione dell'aria e di passare dall'impostazione AUTO a Manuale e viceversa. Grazie a una sonda interna è possibile rilevare la temperatura interna alla camera che viene visualizzata su uno schermo LCD incorporato nel dispositivo, sotto la placca in vetro.



glass
Collection

CONTACT, CARD E THERMO. MA IN BIANCO



Tutti i componenti di Glass Collection sono disponibili di serie anche nella versione bianca, mantenendo tutte le caratteristiche tecniche della versione in nero. La possibilità di scegliere il colore dei pannelli conferisce alla collezione un grado di versatilità che è in linea con tutte le sue funzioni. Questa colorazione è adatta ad ambienti estremamente contemporanei e minimal, ma anche a strutture dal carattere fresco e leggero, tipiche del turismo mediterraneo.

CONTACT XL



Contact XL è il doorplate di Glass Collection. Un accessorio che ha le stesse funzioni dell'omonimo pannello di comando ma che è in grado di conferire un carattere identitario alla struttura. Oltre alle funzioni tradizionali del campanello, delle spie di segnalazione e del lettore RFID, infatti, può essere utilizzato come segna-porta luminoso. La retroilluminazione attraversa il numero di ogni camera ed è inoltre possibile far risaltare anche il logo della propria struttura. Questo prodotto quindi viene totalmente vestito del carattere della struttura ricettiva e risulterà unico nel suo genere. Anche questo accessorio è disponibile di serie nelle versioni nera e bianca e su richiesta in qualsiasi altra colorazione.

Dimensioni: 140x225 mm





glass
Collection

LIGHT DESIGN

Light Design è la massima espressione del design di Glass Collection. È il doorplate perfetto per rendere unica qualsiasi struttura. Un unico dispositivo soddisfa tre funzioni differenti. È in primis un segna porta che può essere personalizzato con il numero della camera e l'aggiunta del logo della struttura. È inoltre un pannello di comando che possiede le due ormai classiche spie di segnalazione del "non disturbare" e delle "richieste" e il pulsante "campanello". Infine, è anche un dispositivo di illuminazione. La parte superiore in plex dove impresso il numero della camera, infatti, è attraversata da un fascio di luce LED che in grado di fungere quindi da segnaposto notturno all'interno di corridoio di un hotel ad esempio. Light Design è disponibile in due versioni: quella base, con placca nera e una versione premium in metallo effetto ottone satinato.



dimensioni: 150x230 mm

Hydro è il doorplate pensato per applicazioni all'esterno, come aree comuni di alberghi, ingressi di B&B, Residence, ecc.. Il pannello principale è costituito da una placca touch in vetro temperato a cui viene garantita la tenuta stagna attraverso una cornice metallica in acciaio inox, opportunamente fissata per mantenere il grado di impermeabilità IP67. Di seguito vengono riportati due modelli che sono stati pensati per soddisfare le esigenze richieste negli ambienti comuni delle strutture o addirittura all'ingresso principale. "Digit" e "Door" sono gli alleati perfetti di Hydro.

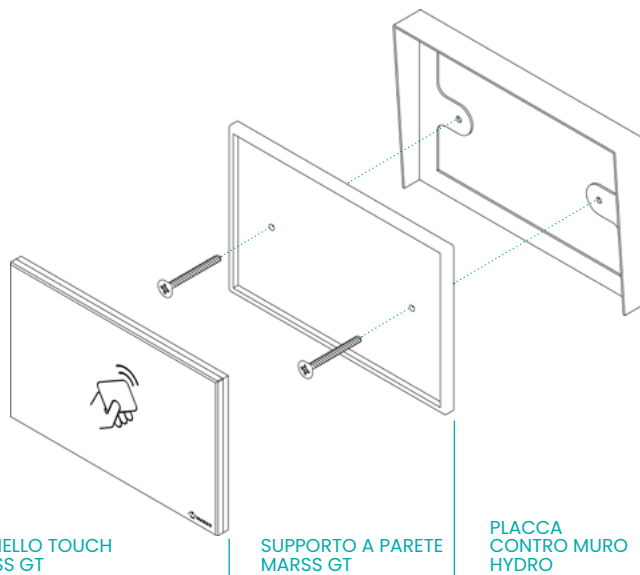

PANNELLO TOUCH
MARSS GT

SUPPORTO A PARETE
MARSS GT

PLACCA
CONTRO MURO
HYDRO





glass
Collection

DIGIT



Digit è il pannello della serie GranTurismo Glass composto da una tastiera numerica a dieci cifre. È adatto al controllo accessi degli ambienti comuni in qualsiasi struttura ricettiva, in modo particolare agli ingressi su strada. L'ospite è in grado di accedere agli spazi dedicati tramite un codice personalizzato rispetto alla prenotazione.

DOOR



Door è il lettore Rfid dedicato alla gestione degli accessi attraverso lettura tessere. Nella sua semplicità è molto versatile e può essere utilizzato in base alle esigenze per l'accesso alla camera o su strada, all'ingresso principale della struttura. L'utilizzo all'esterno è consentito dalla cornice Hydro, progettata appositamente per conferire la giusta impermeabilità per resistere alle intemperie.



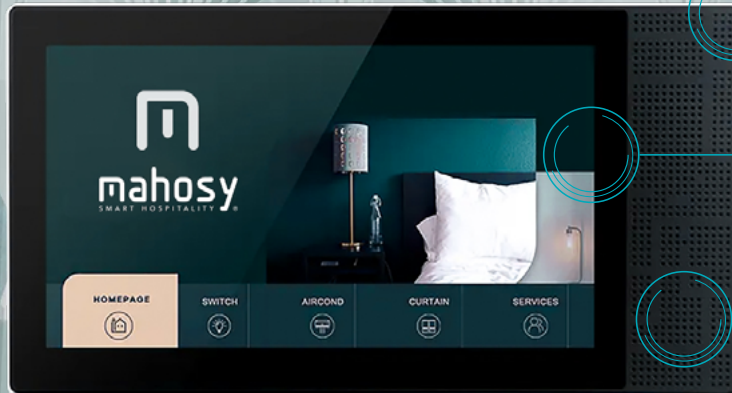

SCocca in Alluminio

- Lega di Alluminio verniciata a polvere
- Resistente all'umidità e alla corrosione
- Design minimal

Pannello in Vetro Temperato

- Resistente ai graffi e all'acqua
- Resistente ad alte temperature
- 12 V Sicuro contro scariche elettriche

Speaker Audio

- Utile per comunicazioni d'emergenza
- Aumenta grado di accessibilità
- Ottimo per suoni di sottofondo

GranTurismo offre soluzioni per tutti i tipi di strutture ricettive. Per una Guest Experience di alto livello offre Control, il tablet da parete con schermo LCD da 7" che permette la gestione dell'intera camera in piena autonomia da parte dell'ospite. Inoltre, questo dispositivo, grazie al software Mahosy rappresenta la dashboard dell'intero soggiorno, da cui poter gestire, oltre agli scenari camera, anche tutta una serie di richieste e comunicazioni con e dal personale della struttura ricettiva. Dall'aspetto minimal e compatto ma allo stesso tempo con una molteplicità di funzioni che migliorano le dotazioni della struttura. Tra queste uno speaker audio incorporato che permette una serie di comunicazioni vocali (come il caso delle emergenze) e di riprodurre musica di sottofondo.



SLOT PER
CARD SD



SOFTWARE
MAHOSY



FACILE
PULIZIA



CENTRO DI
COMANDO

Grand Turismo

Control



206 mm

111 mm

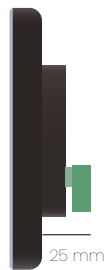

37 mm

25 mm

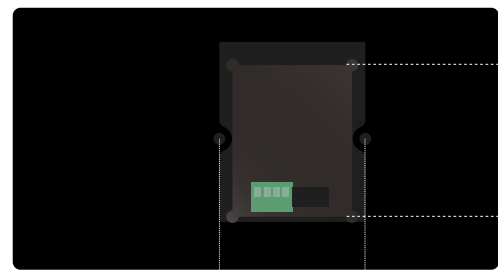

61 mm

Distanza tra i fori di ancoraggio

68 mm

MAHOSY SMART HOSPITALITY

Mahosy è il **sistema di gestione** che rivoluziona il settore dell'ospitalità, grazie ad una visione ed approccio innovativi, sia nella gestione dell'ospite che nella gestione operativa di qualunque struttura ricettiva: albergo, hotel, B&B, casa-vacanza, ...

Mahosy migliora la soddisfazione dell'ospite, ottimizza la gestione delle attività, abilita alla gestione **domotica** della struttura e consente di **ridurre i costi** operativi.

Abilita ad una gestione domotica centralizzata, da unica piattaforma **software** e **APP Mahosy**, sia della singola camera che di strutture complesse e differenti, anche in una logica di albergo diffuso.



Soggiorno
Contactless



Gestione
Accessi



Tracciabilità
Azioni

SELF
CHECK-IN

La funzione è direttamente collegata alla gestione dei **permessi** sui documenti che l'ospite ha concesso al momento della prenotazione.

1

In totale sicurezza, l'ospite può gestire il check-in e il suo primo accesso solo una volta connesso al Wi-Fi della struttura



Arrivi o rientri
in piena notte?



Il giorno di inizio del soggiorno è possibile effettuare il **Self check-in** in un range di tempo stabilito dalla struttura ricettiva.

2

Grazie alla geo-localizzazione l'ospite sarà in grado di accedere alla struttura solo entro una distanza impostata in precedenza dal gestore



Gruppo Turismo



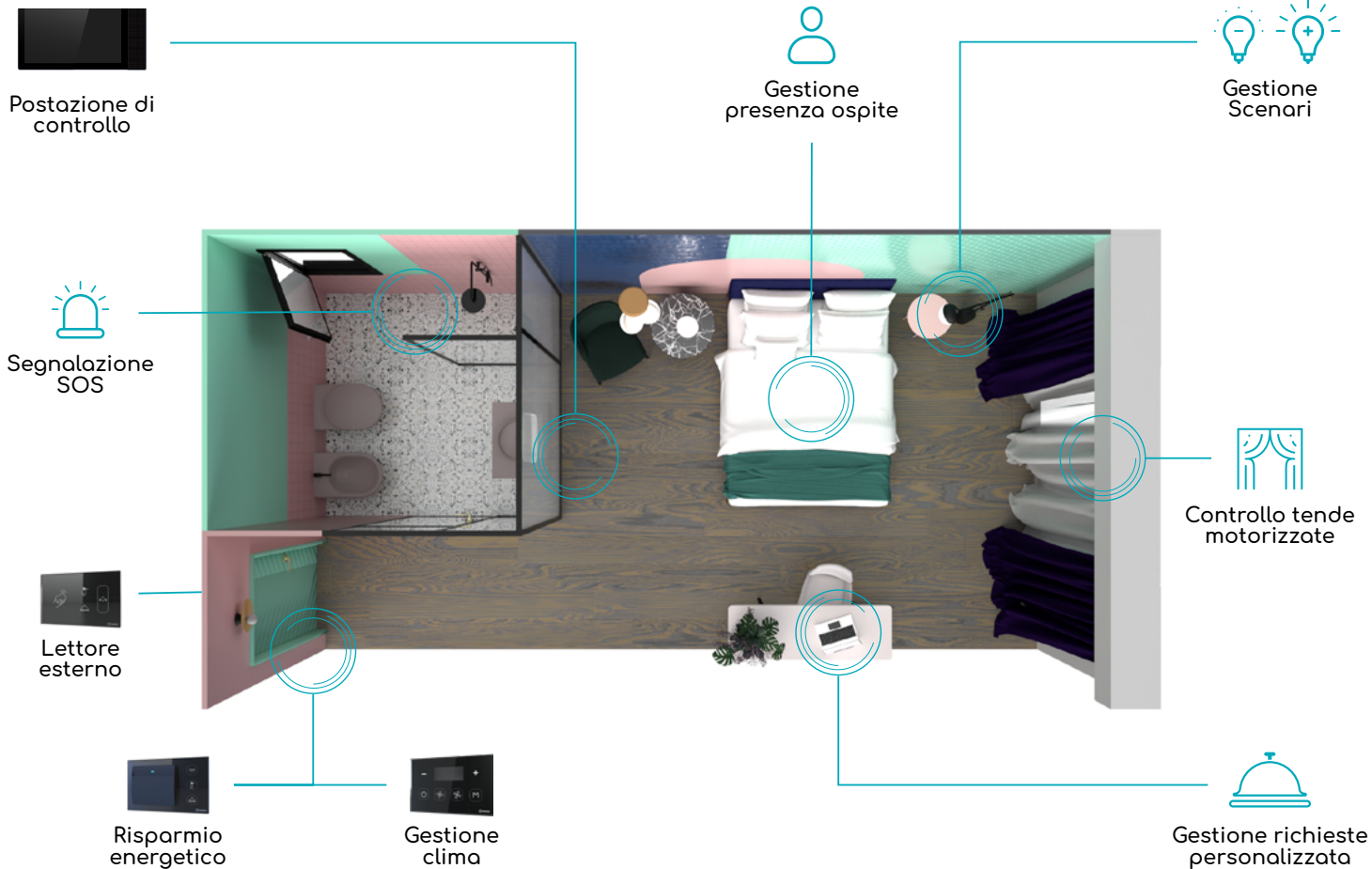



COLOREX

Cesma Tactima



PETRA

Cesma Tactima



Cesma Tactima



Cesma Tuclama



Designed by Marss in Italy. Assembled in China

©All Rights Reserved 2024. MARSS® Srl. La rappresentazione dei prodotti è a scopo puramente informativo e non implica la sottoscrizione di una qualsiasi forma di contratto. Pertanto Marss Srl si riserva il diritto di modificare e aggiornare i prodotti in qualsiasi momento senza preavviso.

Cesano Lucania

Gran Turismo
glass



GTOIBR0124

www.marss.co | info@marss.co

